

Caractéristiques

- Designs standards
- Assemblage de type vis et cannelures
- Utilisé avec le système Trifab® VersaGlaze® 451/451T
 - Bloc de cisaillement – meneau vertical de 2 po (50,8 mm), vitrage au centre
- Utilisé avec le système Trifab® VersaGlaze® 451/451T/451UT/601/601T/601UT
 - Vis et cannelures – meneau vertical de 2-1/4 po (57,15 mm), vitrage au centre
- Contribue à réduire la consommation énergétique du bâtiment
- Option de finis anodisés Permanodic®
- Offert dans un choix de finis peints standards et hors série
- Le rendement en matière d'ombrage peut être analysé à l'aide de l'outil Sun Shading Estimator Tool de Solector®.

Pour l'application de produits spécifiques,
consulter votre représentant Kawneer.

Architectes - La plupart des profilés et des types de fenêtres présentés dans ce manuel sont des produits standard pour Kawneer. Ces concepts ont été développés et modifiés afin de vous permettre de donner libre cours à votre créativité. Quelques détails divers ne sont pas standard et sont destinés à démontrer de quelle façon le système peut être modifié pour plus de souplesse de design. Pour obtenir de l'assistance sur l'application de ces produits, veuillez contacter votre représentant Kawneer.

CADRES TRIFAB® VG 451/451T	
Assemblage à bloc de cisaillement	4
CADRES TRIFAB® VG 451/451T/451UT	
Assemblage à vis et cannelures	5
CADRES TRIFAB® 601/601T/601UT	
Assemblage à vis et cannelures	6
COMBINAISONS DE PARE-SOLEIL	7 et 8
DIRECTIVES DE CONCEPTION	9

La conversion des unités de mesure en unités métriques (SI) est présentée tout au long de ces détails comme référence. Les nombres indiqués entre parenthèses () sont des millimètres à moins d'indication contraire.

Vous trouverez à l'intérieur de ces détails les unités métriques (SI) suivantes :

m – mètre
 cm – centimètre
 mm – millimètre
 s – seconde
 Pa – pascal
 MPa – mégapascal

REMARQUE : Pour les applications standards de devanture de magasin, le bras de soutien est limité à 30 po (762 mm). Les détails présentés reposent sur un bras de soutien carré de 30 po (762 mm), une lame courbée et une bordure rectangulaire.

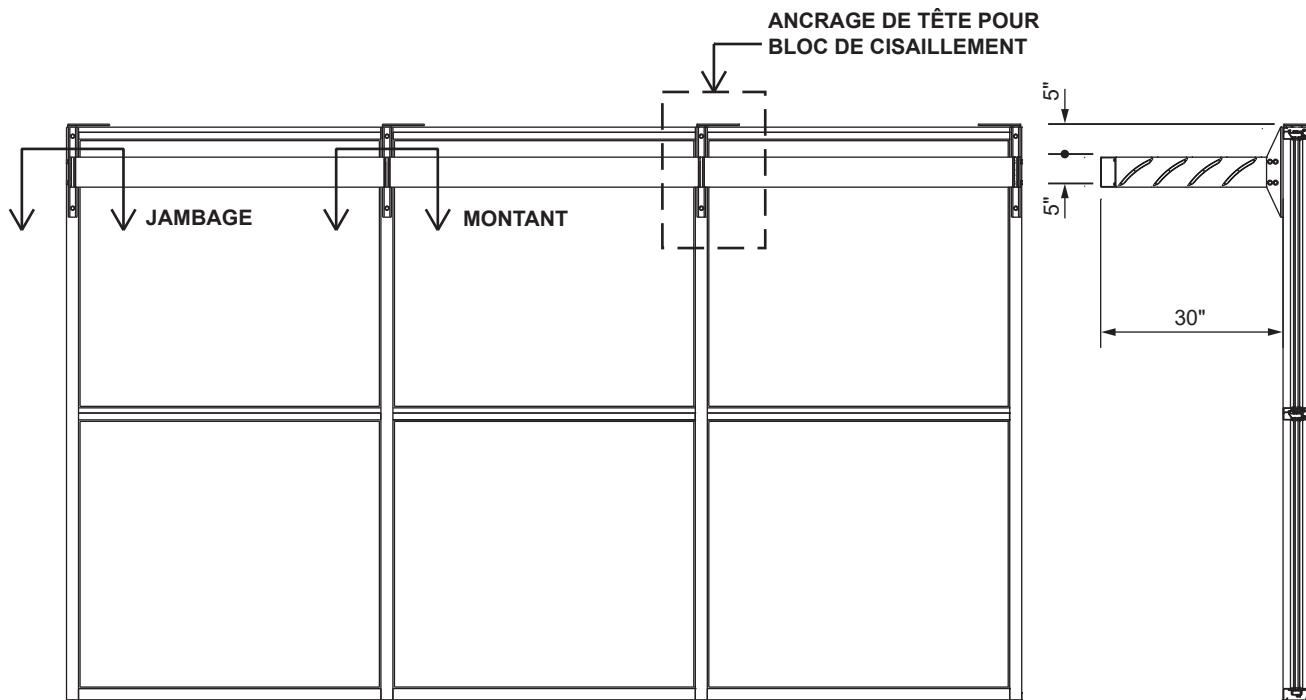

REMARQUE : Il est recommandé d'éviter d'installer des pare-soleil horizontaux directement au-dessus des entrées ou des zones de passage piéton afin d'éliminer tout risque de blessure liée à des chutes de glace ou de neige.

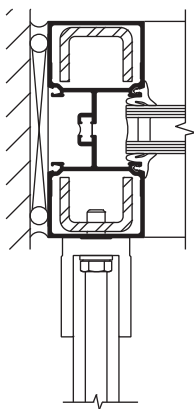

**JAMBAGE
TRIFAB® VG 451T
(TF VG 451 SIMILAIRE)**

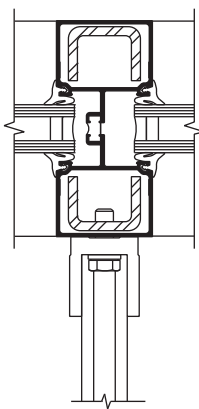

**MONTANT
DU 451T**

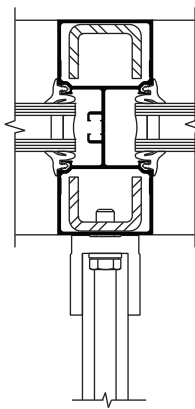

**MONTANT
DU 451**

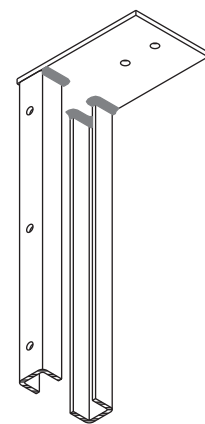

**ANCRAGE DE TÊTE POUR
CADRES À ASSEMBLAGE
À BLOC DE CISAILLEMENT**

Les lois et les codes du bâtiment régissant la conception et l'utilisation de produits Kawneer, tels que les produits d'entrée, de fenêtres et de murs rideaux vitrés varient grandement. Kawneer ne contrôle pas la sélection des configurations de produits, du choix de quincaillerie ou du verre, et décline toute responsabilité en la matière.

Kawneer se réserve le droit de modifier les configurations sans préavis lorsque jugé nécessaire pour améliorer le produit.
© 2013, Kawneer Company, Inc.

REMARQUE : Pour les applications standards de devanture de magasin, le bras de soutien est limité à 30 po (762 mm). Les détails présentés reposent sur un bras de soutien carré de 30 po (762 mm), une lame courbée et une bordure rectangulaire.

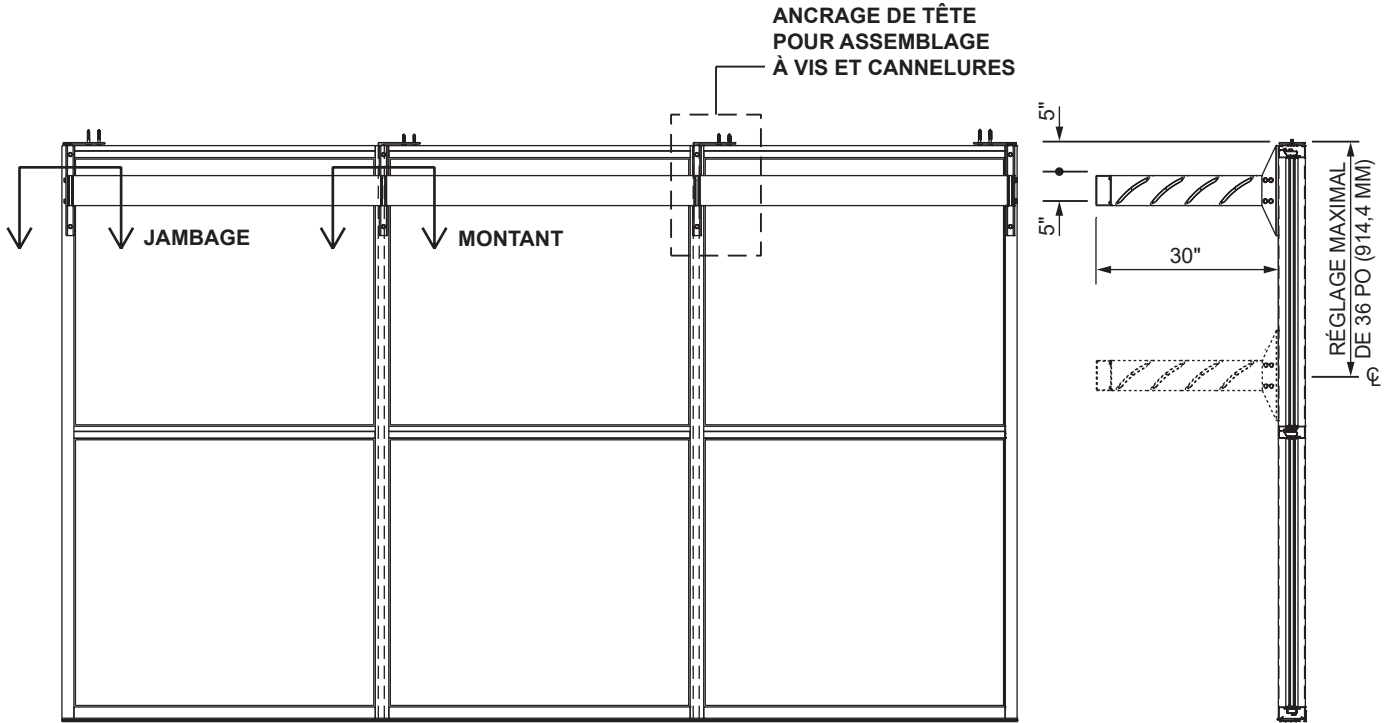

REMARQUE : Il est recommandé d'éviter d'installer des pare-soleil horizontaux directement au-dessus des entrées ou des zones de passage piéton afin d'éliminer tout risque de blessure liée à des chutes de glace ou de neige.

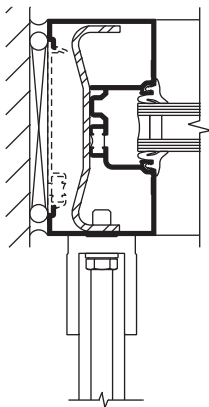

**JAMBAGE
TRIFAB® VG 451T
(TF VG 451 ET 451UT
SIMILAIRE)**

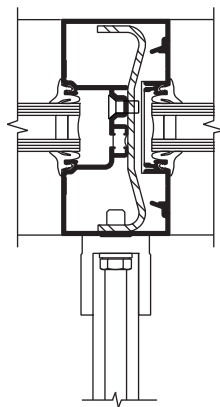

**MONTANT
DU 451T**

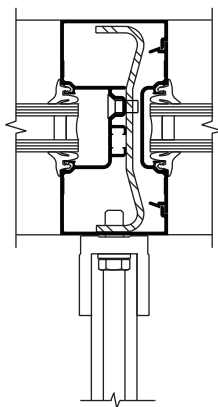

**MONTANT
DU 451**

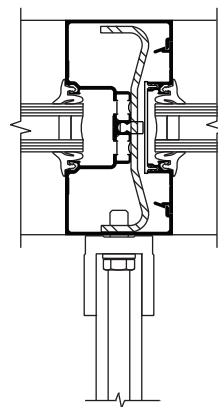

**MONTANT
DU 451UT**

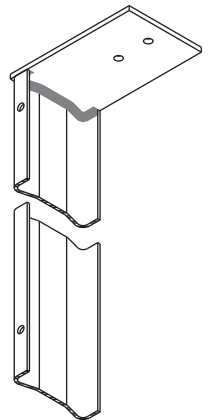

**ANCRAGE DE TÊTE POUR
CADRES À ASSEMBLAGE
À VIS ET CANNELURES**

Les lois et les codes du bâtiment régissant la conception et l'utilisation de produits Kawneer, tels que les produits d'entrée, de fenêtres et de murs rideaux vitrés varient grandement. Kawneer ne contrôle pas la sélection des configurations de produits, du choix de quincaillerie ou du verre, et décline toute responsabilité en la matière.

Kawneer se réserve le droit de modifier les configurations sans préavis lorsque jugé nécessaire pour améliorer le produit.
© 2013, Kawneer Company, Inc.

REMARQUE : Pour les applications standards de devanture de magasin, le bras de soutien est limité à 30 po (762 mm). Les détails présentés reposent sur un bras de soutien carré de 30 po (762 mm), une lame courbée et une bordure rectangulaire.

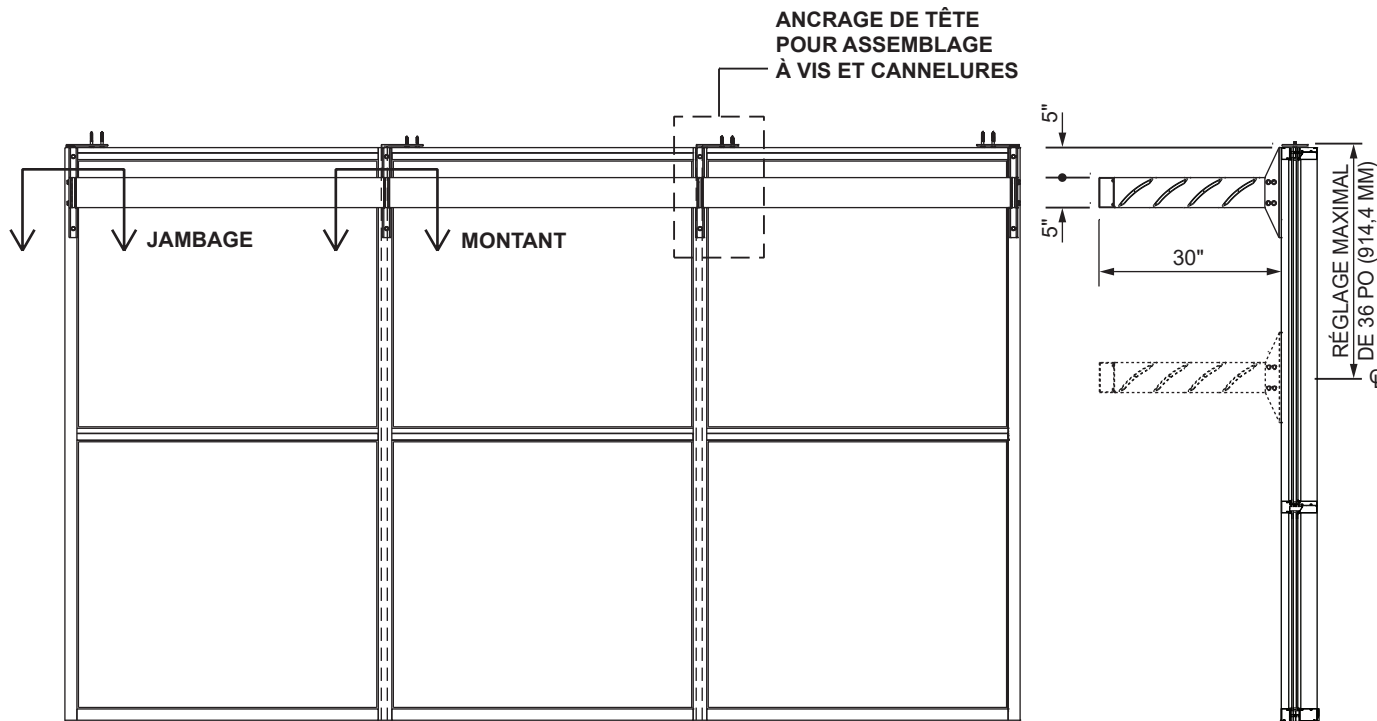

REMARQUE : Il est recommandé d'éviter d'installer des pare-soleil horizontaux directement au-dessus des entrées ou des zones de passage piéton afin d'éliminer tout risque de blessure liée à des chutes de glace ou de neige.

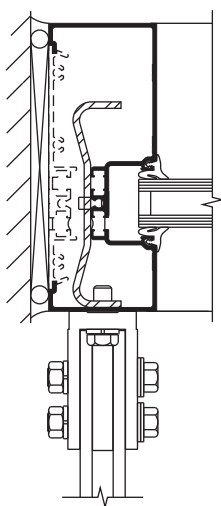

**JAMBAGE
TRIFAB® 601T
(TF 601 ET 601UT
SIMILAIRE)**

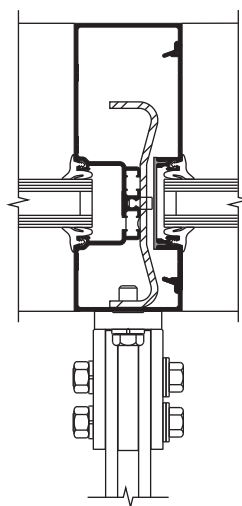

**MONTANT
DU 601T**

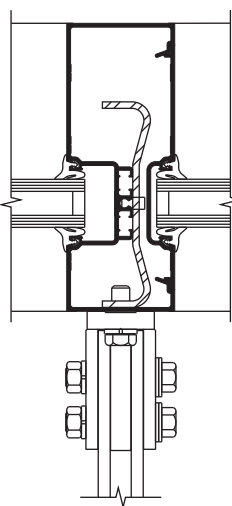

**MONTANT
DU 601**

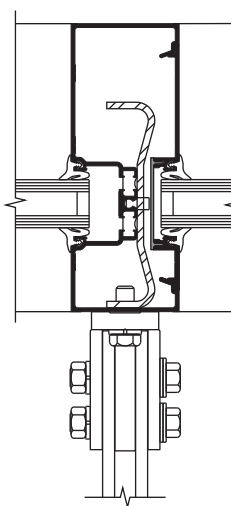

**MONTANT
DU 601UT**

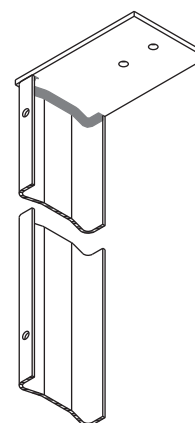

















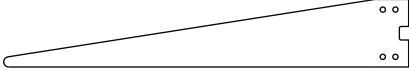



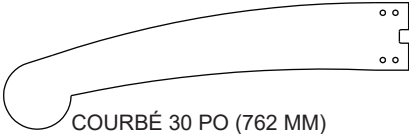



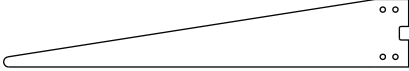

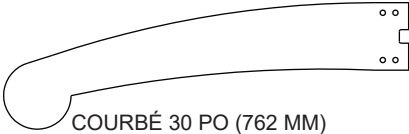

**ANCRAGE DE TÊTE POUR
CADRES À ASSEMBLAGE
À VIS ET CANNELURES**

Les lois et les codes du bâtiment régissant la conception et l'utilisation de produits Kawneer, tels que les produits d'entrée, de fenêtres et de murs rideaux vitrés varient grandement. Kawneer ne contrôle pas la sélection des configurations de produits, du choix de quincaillerie ou du verre, et décline toute responsabilité en la matière.

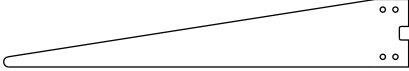









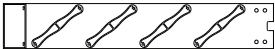
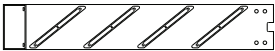

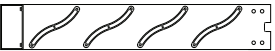

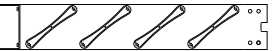
Kawneer se réserve le droit de modifier les configurations sans préavis lorsque jugé nécessaire pour améliorer le produit.

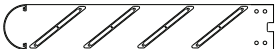
© 2013, Kawneer Company, Inc.

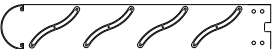
BRAS DE SOUTIEN STANDARDS	BORDURES STANDARDS	LAMES STANDARDS	
 CARRÉ 30 PO (762 MM)	 RECTANGULAIRE	 INFINITÉ	 ÉVASÉ
 ROND 30 PO (762 MM)	 ARRONDI	 COURBÉE	 CIRCULAIRE
 TRIANGULAIRE 30 PO (762 MM)	 ANGULAIRE	 AÉRODYNAMIQUE	 LOSANGE
 COURBÉ 30 PO (762 MM)	 CIRCULAIRE	 PLANAIRE	 CARRÉE
 TRIANGULAIRE 30 PO (762 MM)	 ANGULAIRE	 VAGUE	 CIRCULAIRE
 COURBÉ 30 PO (762 MM)	 CIRCULAIRE	 CIRCULAIRE	 CARRÉ
 TRIANGULAIRE 30 PO (762 MM)	 LOSANGE	 LOSANGE	 CARRÉ

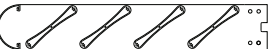
Les lois et les codes du bâtiment régissant la conception et l'utilisation de produits Kawneer, tels que les produits d'entrée, de fenêtres et de murs rideaux vitrés varient grandement. Kawneer ne contrôle pas la sélection des configurations de produits, du choix de quincaillerie ou du verre, et décline toute responsabilité en la matière.

Kawneer se réserve le droit de modifier les configurations sans préavis lorsque jugé nécessaire pour améliorer le produit.
© 2013, Kawneer Company, Inc.

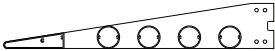
BRAS DE SOUTIEN CARRÉ DE 30 PO (762 MM)	 INFINITÉ  PLANAIRE  CIRCULAIRE	 COURBÉE  VAGUE  LOSANGE	 AÉRODYNAMIQUE  ÉVASÉ  CARRÉE
BRAS DE SOUTIEN ROND DE 30 PO (762 MM)	 INFINITÉ  PLANAIRE  CIRCULAIRE	 COURBÉE  VAGUE  LOSANGE	 AÉRODYNAMIQUE  ÉVASÉ  CARRÉE
BRAS DE SOUTIEN COURBÉ DE 30 PO (762 MM)	 LOSANGE  CARRÉE  CIRCULAIRE		
BRAS DE SOUTIEN TRIANGULAIRE DE 30 PO (762 MM)	 CIRCULAIRE		

Les lois et les codes du bâtiment régissant la conception et l'utilisation de produits Kawneer, tels que les produits d'entrée, de fenêtres et de murs rideaux vitrés varient grandement. Kawneer ne contrôle pas la sélection des configurations de produits, du choix de quincaillerie ou du verre, et décline toute responsabilité en la matière.

Kawneer se réserve le droit de modifier les configurations sans préavis lorsque jugé nécessaire pour améliorer le produit.
© 2013, Kawneer Company, Inc.

NOTES SUR LE PRODUIT :

1. La projection maximale du bras de soutien pour les cadres de devantures de magasin est de 30 po (762 mm).
2. Les bras de soutien sont peints seulement et peuvent être peints pour s'harmoniser aux finis anodisés. Les lames et les bordures peuvent être peintes ou anodisées.
3. Les bras de soutien, lames et bordures standards peuvent être combinés et harmonisés au choix des concepteurs.
4. Des possibilités de modification et de personnalisation des composants standards sont offertes. Pour toute assistance, veuillez communiquer avec votre représentant Kawneer.
5. Compte tenu de la grande variété de codes du bâtiment, de restrictions en matière de charges et de critères de flexion, l'utilisation d'un pare-soleil sur une devanture de magasin devrait être analysée et approuvée par les ingénieurs d'applications Kawneer sur la base d'un projet spécifique.
6. Si le pare-soleil Versoleil® ne répond pas à vos besoins esthétiques ou de performance, veuillez communiquer avec votre représentant Kawneer pour obtenir de l'assistance dans la conception d'un pare-soleil personnalisé.

